



# Rivoluziona il tuo stile di vita con l'acqua

Idrata la tua pelle e fai  
splendere i tuoi capelli!



Il primo produttore che utilizza  
un sistema a cartuccia doppia!

ACQUA MINERALE IONIZZATA

# ANCESPA

Attivatore di acqua minerale ionizzata

In attesa di brevetto

**Prova il piacere di andare alle terme tutti i giorni e apprezza gli effetti dell'acqua minerale ionizzata sulla tua pelle ed i tuoi capelli.**

## Rimuove quasi il 100% dei residui di cloro

Il cloro è un disinfettante aggiunto all'acqua del rubinetto, che genera sostanze cancerogene quali il trialometano e rappresenta quindi una minaccia per la salute. È stato dimostrato che la pelle, durante il bagno, assorbe dal 30 al 90% di queste sostanze tossiche. Secondo una ricerca condotta negli Stati Uniti la quantità di sostanze tossiche assorbite durante un bagno o una doccia della durata di quindici minuti equivale all'ingerimento di un litro di acqua contaminata.

Inoltre, la temperatura di 40°, che rappresenta la temperatura per l'acqua di un bagno, è quella in cui il cloro viene più facilmente assorbito dalla pelle!

"ANESPA", rimuovendo completamente cloro e batteri dall'acqua tramite un sistema di filtraggio a cartuccia purificatrice, produce un'acqua termale benefica ed adatta per il bagno e la doccia.

"ANESPA" contiene una miscela di ingredienti e minerali propri dell'acqua termale e dona la sensazione unica di poter godere dei benefici delle acque termali, generate da acqua minerale ionizzata, che ne potenzia gli effetti rilassanti.

La cartuccia di "ANESPA" contiene solo ingredienti selezionati e dermoaffini, come ad esempio il tufo, proveniente dalle sorgenti termali di Futamata in Hokkaido. Goditi i benefici delle acque termali arricchite da preziosi minerali naturali che donano al corpo una sensazione delicata e piacevole.

Inoltre, grazie alla pietra Maifan l'effetto rilassante è accentuato dalla leggera alcalinità dell'acqua, ottima per la pelle, ed alla pietra energetica, che genera potenti ioni negativi, unite all'effetto dei granuli ceramici di Chikutan. Il vostro bagno si trasforma così in un grande momento di relax.

**Efficace contro l'invecchiamento cutaneo, la depigmentazione e le macchie. Protegge le pelli più delicate dalla stimolazione eccessiva dell'acqua.**

Il cloro è il peggiore nemico della pelle. Quando la pelle assorbe cloro, forma ossidi di cloro che, legandosi ai grassi, sono la causa primaria d'invecchiamento, depigmentazione e macchie.

L'acqua termale di "ANESPA" è la risposta giusta per chi ha cura della sua salute e per coloro che hanno la pelle sensibile come i bambini.



**Purificare l'acqua di rubinetto per ottenere i benefici effetti dell'acqua minerale ionizzata**

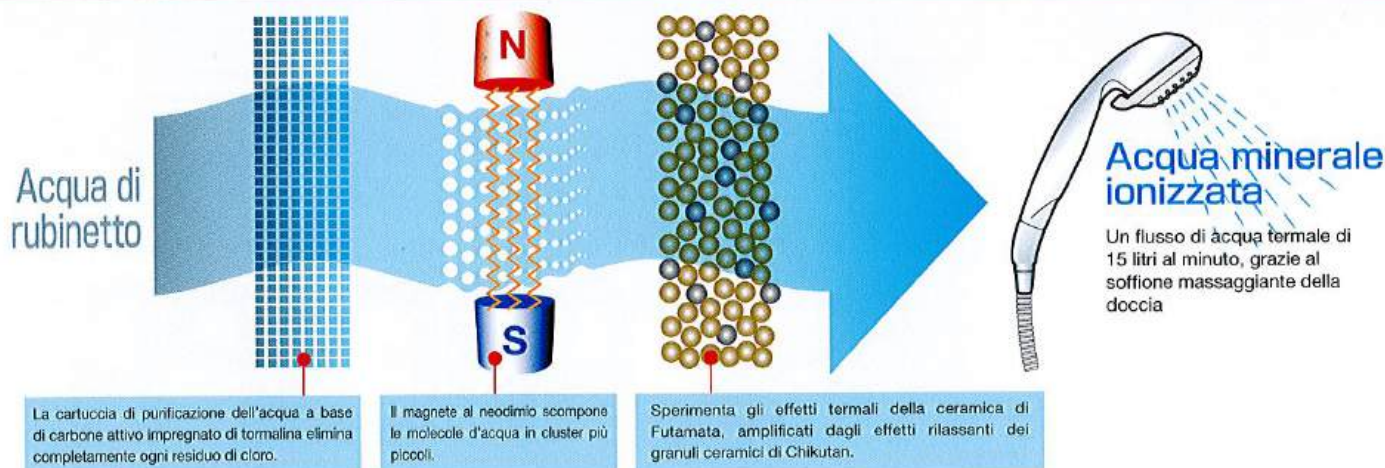

# Diametro 9 cm (diametro di base 12 cm).

## Un sistema potente in un corpo sottile.

Gli accessori standard comprendono un soffione da doccia, un tubo di mandata dell'acqua, un tubo flessibile per l'acqua termale e un diffusore a getto massaggiante in acciaio inox, resistente alla ruggine ed allo sporco.

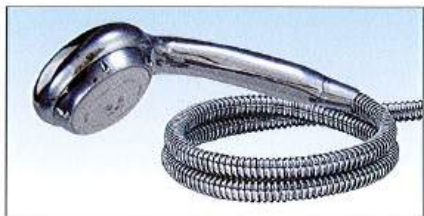

### Cartuccia ceramica

La cartuccia interna è riempita di granuli di ceramica. Il suo contenuto è circa tre volte superiore a quello dei prodotti convenzionali. I granuli ceramici provenienti dalle sorgenti termali di Futamata e Chikutan sono contenuti all'interno di ogni singola cartuccia.

### Magnete al neodimio

Questo potente magnete di alta qualità può scomporre le molecole d'acqua in micro-aggregazioni più piccole, attivandola e rendendola lievemente stimolante. Allo stesso tempo favorisce l'assorbimento dei minerali. L'effetto è semi-permanente.

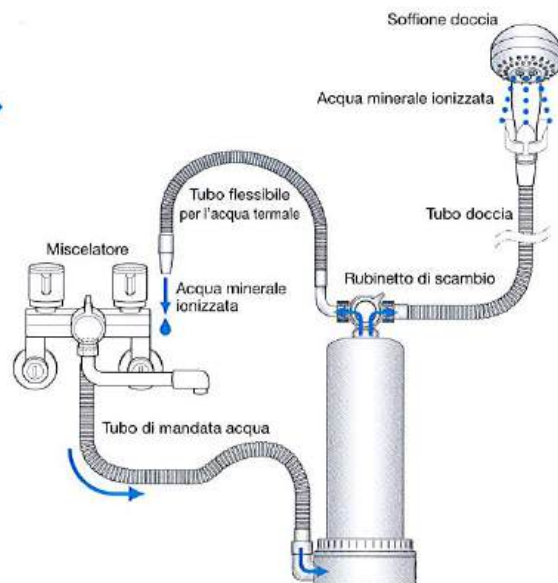
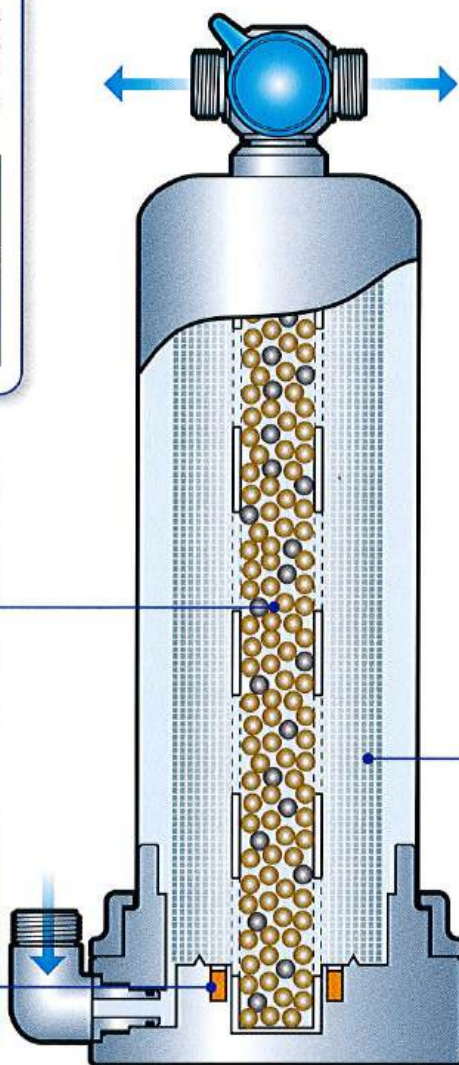

### Cartuccia di purificazione dell'acqua

(fibra di carbone attivo impregnata di tormalina)  
La peculiarità della tormalina è la capacità di attivare l'acqua utilizzando l'effetto della superficie attiva e degli ioni negativi. Grazie alle fibre di carbone attivo elimina tutte le impurità, come i composti organici quali i trihalometani (THM), i funghi e le polveri spesso presenti nell'acqua di rubinetto, trasformandola così in acqua di buona qualità ed incrementando al contempo l'efficacia dei granuli ceramici. (L'effetto tuttavia dipende dal volume e dalla qualità dell'acqua utilizzata)

## Una sinergia di più forze naturali di enorme efficacia!



**Il primo produttore ad usare un sistema a doppia cartuccia**

L'acqua minerale ionizzata ottenuta dalla combinazione della "cartuccia purificante" e della "cartuccia in ceramica" protegge la pelle ed i capelli donando una piacevole sensazione di relax.

### Speciali granuli di ceramica tufacea provenienti dalle sorgenti termali di Futamata, Pietra Maifan e pietre energetiche

Il tufo viene estratto dalla sorgente di Futamata, nell'isola di Hokkaido nel nord del Giappone, famosa proprio per la qualità delle sue acque termali. Il tufo si ottiene mediante precipitazione e indurimento del carbonato di calcio. L'ingrediente principale è il carbonato di calcio, che accelera il metabolismo, mentre attraverso l'eluizione del calcio si ottiene un delicato effetto termale. La ceramica contenuta nella cartuccia "ANESPA" è una combinazione di Pietra Maifan, capace di purificare l'acqua e neutralizzare l'azione di agenti contaminanti nocivi, e di pietre energetiche, o Power Stone, conosciute per l'alta concentrazione di ioni negativi di energia radiante di infrarossi lontani.

### Granuli ceramici di Chikutan

Generano forti ioni negativi che donano un effetto rilassante. Inoltre purificano l'aria e prevengono l'ossidazione. L'effetto termale curativo è ottenuto grazie alle emissioni ad infrarossi lontani.



#### •Tufo

È una pietra minerale formata da cristalli depositati di carbonato di calcio, una sostanza presente nelle acque termali. Dona un delicato effetto termale dovuto proprio al carbonato di calcio ed ai minerali che contiene.

#### •Pietra energetica

La pietra energetica attivata naturalmente genera energia radiante di livello elevato composta da infrarossi e ioni negativi, questi ultimi in un quantitativo trenta volte superiore rispetto a quello prodotto dalla tormalina naturale.

#### •Pietra Maifan

Può contenere più di 25.000 minerali diversi. Purifica l'acqua assorbendo le sostanze tossiche e regolandone la qualità.

**Non necessita di alcuna installazione speciale. Installabile sulla maggior parte degli impianti.**

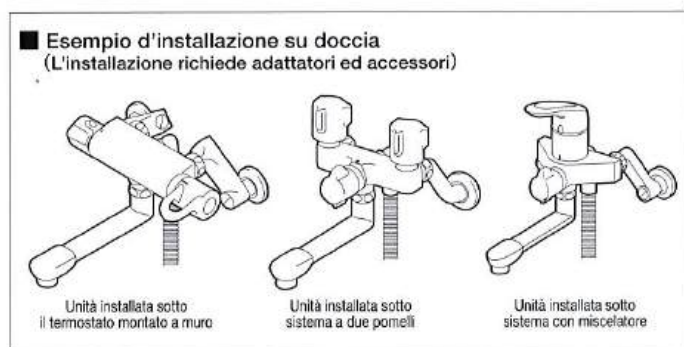
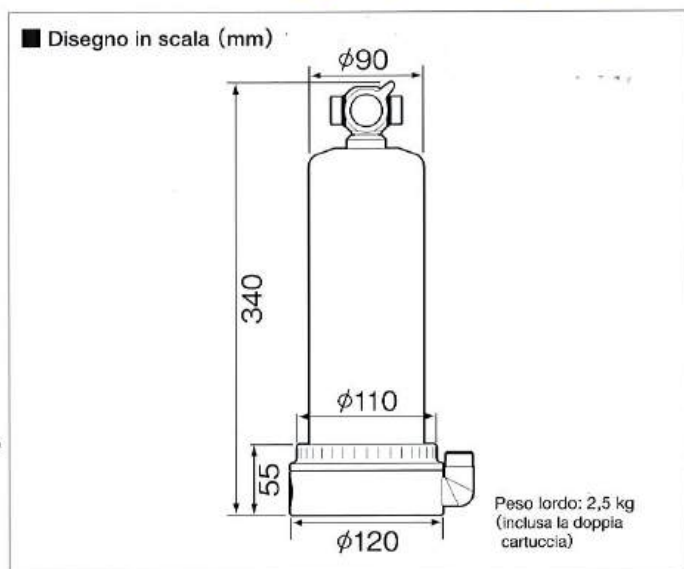
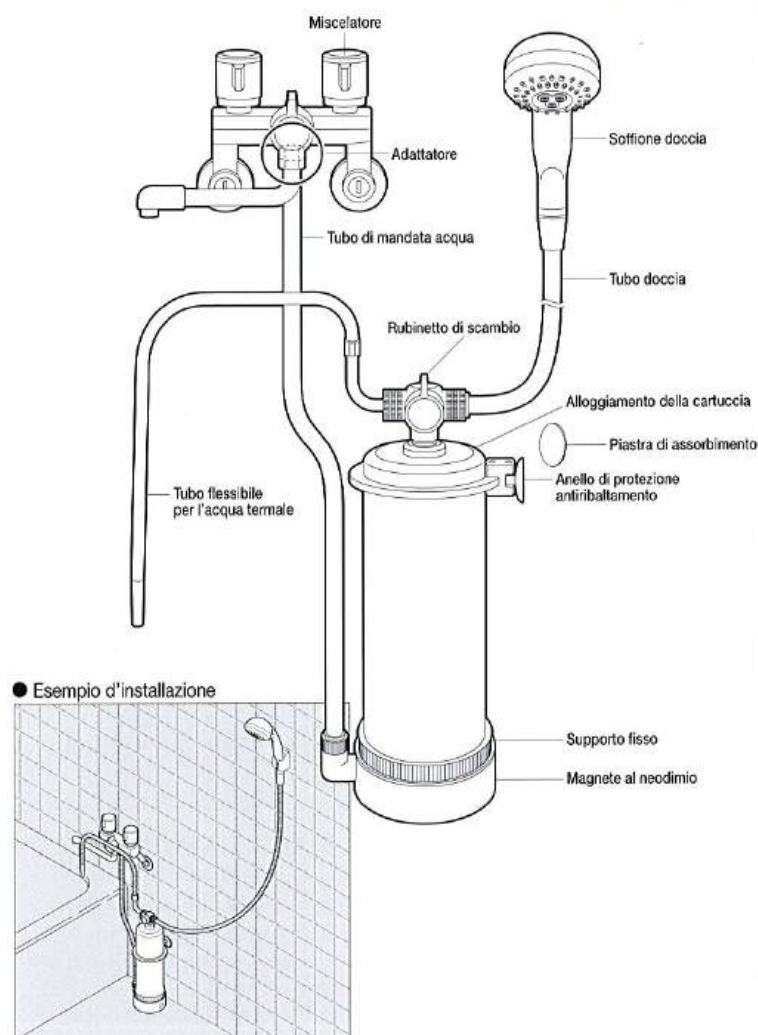

(Prezzo di vendita)

■ **Prezzo unitario .....€1.680,00** (esclusa iva e spese d'installazione) (inclusi gli accessori standard)

**Specifiche standard**

NOME E CODICE DEL MODELLO	ANESPA ANSP-01
Dimensioni dell'unità principale	Altezza 340 mm, diametro 120 mm (esclusi i collegamenti alle prese d'acqua)
Sostanza da eliminare	Cloro residuo
Filtrato	Residui di cloro (1mg/ℓ 40°C) 250-300ℓ (varia a seconda del volume e della qualità dell'acqua)
Mezzo di filtraggio	Fibre di carbone attivo
Flusso di filtraggio	10 ℓ/minuto (0,1 MPa, 40°C) Massimo 15 ℓ/minuto
Pressione di lavoro	0,05 - 0,5MPa
Temperatura operativa massima	60°C
Durata della cartuccia	Circa 1 anno (La sostituzione può essere necessaria prima, dipendendo dalla qualità dell'acqua e dal suo utilizzo)
Materiali	Acciaio inossidabile SUS304, resina ABS placcata in cromo, PP, Bc

**Accessori standard**

- Tubo flessibile per l'acqua termale (lunghezza 48 cm)
- Tubo per l'erogazione dell'acqua (lunghezza 120 cm)
- Tubo flessibile per doccia (lunghezza 160 cm)
- Soffione per doccia
- Cartuccia doppia (cartuccia di purificazione acqua / cartuccia ceramica)
- Guarnizione di ricambio per cartuccia (1)
- Anello di sicurezza antiribaltamento (con ventosa)
- Piastrina di assorbimento (1)
- Adattatore

**PRECAUZIONI DI SICUREZZA**

Per ragioni di sicurezza si raccomanda di osservare le seguenti precauzioni:

**AVVERTENZE**

- Leggere attentamente il manuale e seguire le istruzioni d'uso.
- Non utilizzare l'apparecchio per altri usi che non siano l'erogazione acqua termale per bagno o doccia.
- Usare l'acqua termale seguendo in immissione acqua con standard di purezza approvati.
- Mantenere la temperatura dell'acqua al di sotto di 60°C.
- Non collegare a scaldabagno elettrico istantaneo o a una caldaia.
- Qualora l'acqua contenga alte percentuali di ferro e calcio si suggerisce di sostituire il filtro più frequentemente.
- Non installare il purificatore in un sistema di erogazione dell'acqua calda che riporti un'avvertenza del tipo "Non inviare acqua calda nella vasca da bagno con la doccia".
- Non usare se l'impianto idraulico è in fase di riparazione o in presenza di acqua rossastra.
- Il prezzo unitario degli articoli descritti in questo catalogo non è comprensivo di iva, spese di trasporto, costi di riparazione, installazione o sostituzione.
- Le caratteristiche tecniche e l'aspetto sono soggetti a modifiche migliorative senza preavviso da parte del produttore.
- L'immagine potrebbe non essere rappresentativa del prodotto.
- Per ulteriori informazioni si prega di rivolgersi al proprio distributore di zona.
- Ciascun apparecchio è provvisto di una scheda di garanzia fornita di cui si raccomanda di leggerne i contenuti e di conservarla in un luogo sicuro per l'intero periodo di garanzia.

Distributore

**Enagic Italy Srl**

Via Roccaparena 40-42 00191 Roma  
TEL +39 06-3330-670 FAX +39 06-3321-9505  
<http://www.enagiceu.com>

- Enagic USA, Inc. <http://www.enagic.com>
- Enagic Inc. (Japan) <http://www.enagic.co.jp>